

MICROLED SMD

Hasta 70W



Tecnología en iluminación y energía.

www.celsa.com.co



APLICACIONES



Vías Urbanas



Vía rural



Vías residenciales



Ciclorutas

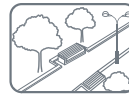

Parques



Sendero Peatonal

CARACTERÍSTICAS GENERALES

Diseñado por CELSA, la luminaria MicroLED es un modelo innovador con tecnología LED, de excelentes características mecánicas, estéticas y fotométricas, que evita la contaminación visual y ambiental.

La tecnología LED utilizada en este producto no solo aumenta la vida útil y disminuye los costos de operación y mantenimiento, sino que genera una reducción importante en el consumo energético, que además del beneficio económico que representa, es parte del compromiso ambiental de nuestra empresa.

LED

Arreglo de LED modular con tecnología SMD (módulos LED intercambiables).

Los LED tienen una temperatura de color entre 3.000K y 5.000K. La expectativa de vida útil L70 es mayor a 100.000 horas, basados en el reporte LM80-08 de los módulos LED y la aplicación de la TM-21 para la extrapolación del resultado de la prueba LM-80-08 en las 100.000 horas. Donde L70 representa el porcentaje de flujo mantenido mayor al 70% al cabo de las 100.000 horas.

CARACTERÍSTICAS ESPECÍFICAS

Cuerpo

Inyección de aluminio, con pintura poliésterica en polvo aplicado electrostáticamente y secado en horno, con excelente acabado, alta resistencia al impacto y a los rayos UV. Apertura inferior.

Difusor

Lentes en LED fabricados en resina siliconada o policarbonato, con alta resistencia al impacto, hermeticidad y no se modifican sus propiedades físicas en el tiempo por la exposición a la polución y los rayos UV. Opcional, difusor en vidrio y lentes fabricados en PMMA.

Grado de protección y resistencia al impacto:

- ▶ Hasta IP66 en el conjunto eléctrico
- ▶ Hasta IP66 en el conjunto óptico
- ▶ Hasta IK08 difusor
- ▶ Hasta IK09 cuerpo de la luminaria

Nota: Diferentes IP/IK según versión. Consultar con fábrica.

Disipador térmico

Disipador térmico pasivo fabricado en aluminio, diseñado para garantizar la vida útil del LED mayor a 100.000 horas L70.

Conjunto eléctrico

Los componentes eléctricos están dispuestos en su respectiva bandeja de fácil manipulación, además, las conexiones eléctricas se hacen a través de conectores rápidos y/o borneras, lo que agiliza el mantenimiento. Incluye DPS(10 kV/10 kA) para protección contra descargas eléctricas.

Variables eléctricas

- ▶ Potencia máxima: Hasta 70W
- ▶ Tensión de alimentación: 120 -277 Vac, opcional 480V. Driver DC/DC para sistema Vdc para sistema fotovoltaico.
- ▶ Frecuencia: 50 / 60 Hz
- ▶ Factor de potencia: >0.95
- ▶ Distorsión armónica de corriente THDi: 15%
- ▶ Clase de aislamiento: I/II

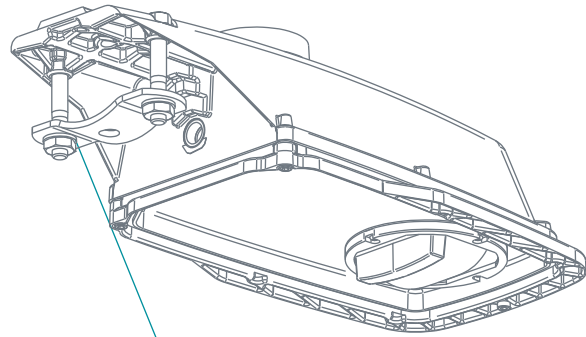

Brazo de 1" hasta 2"

CERTIFICADOS

*En caso de necesitar el certificado, por favor solicitarlo al representante de ventas.

Montaje

La luminaria MicroLED posee un sistema de fijación para brazo horizontal desde 1"(33.4 mm) hasta 2" (60.3mm) ASTM de diámetro permitiendo una inclinación de la luminaria de 0° a 20° en pasos de 5° ó de -5° a 15° en pasos de 5°.

Otros componentes opcionales

- ▶ Base para foto control según la norma ANSI C136.10 (3 pines) y ANSI C136.41 (5 ó 7 pines)
- ▶ Fusible
- ▶ Compatibilidad con sistemas de telegestión
- ▶ Tornillería en acero inoxidable
- ▶ Sistema antirrobo
- ▶ Sistema antifraude

SISTEMA DE TELEGESTIÓN

Las luminarias CELSA son compatibles con sistemas de telegestión para el control de alumbrado público por medio de un fotocontrol inteligente plug and play ubicado en la base de 7 pines dispuesta en cada una de las luminarias en su parte superior. Este sistema consiste en una red de comunicaciones inalámbrica por radio frecuencia entre concentrador y los controladores, y una comunicación alámbrica o inalámbrica el software de Control y el concentrador; por medio de este sistema se logra monitorear y administrar el alumbrado público remotamente. El uso de este sistema proporciona grandes beneficios entre ellos:

- ▶ Reportar fallas remotamente
- ▶ Medir el consumo de energía con alta precisión
- ▶ Control del encendido y apagado de las luminarias
- ▶ Ahorro de energía
- ▶ Manejo de inventario y ubicaciones de las luminarias
- ▶ Disminución de costos por mantenimiento

El uso de este sistema de telegestión no altera las características mecánicas y el desempeño de las luminarias.

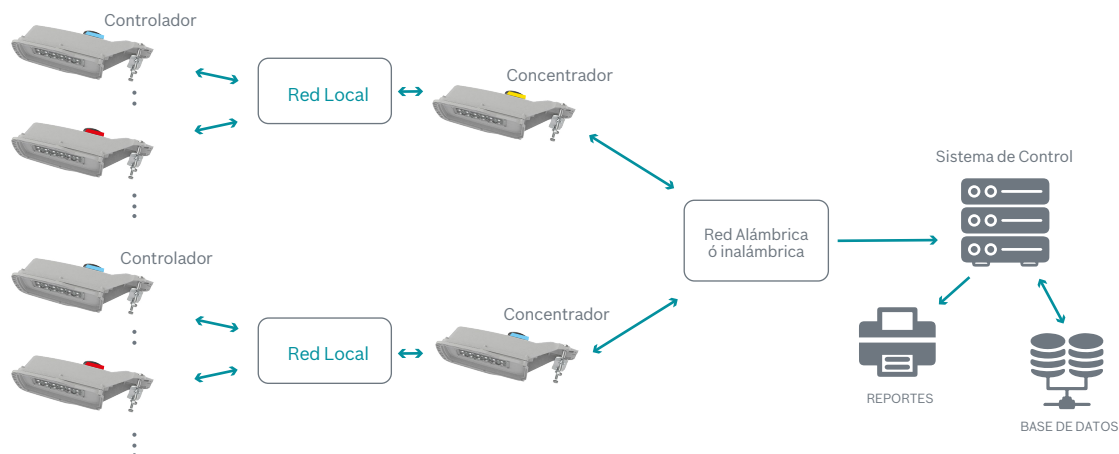

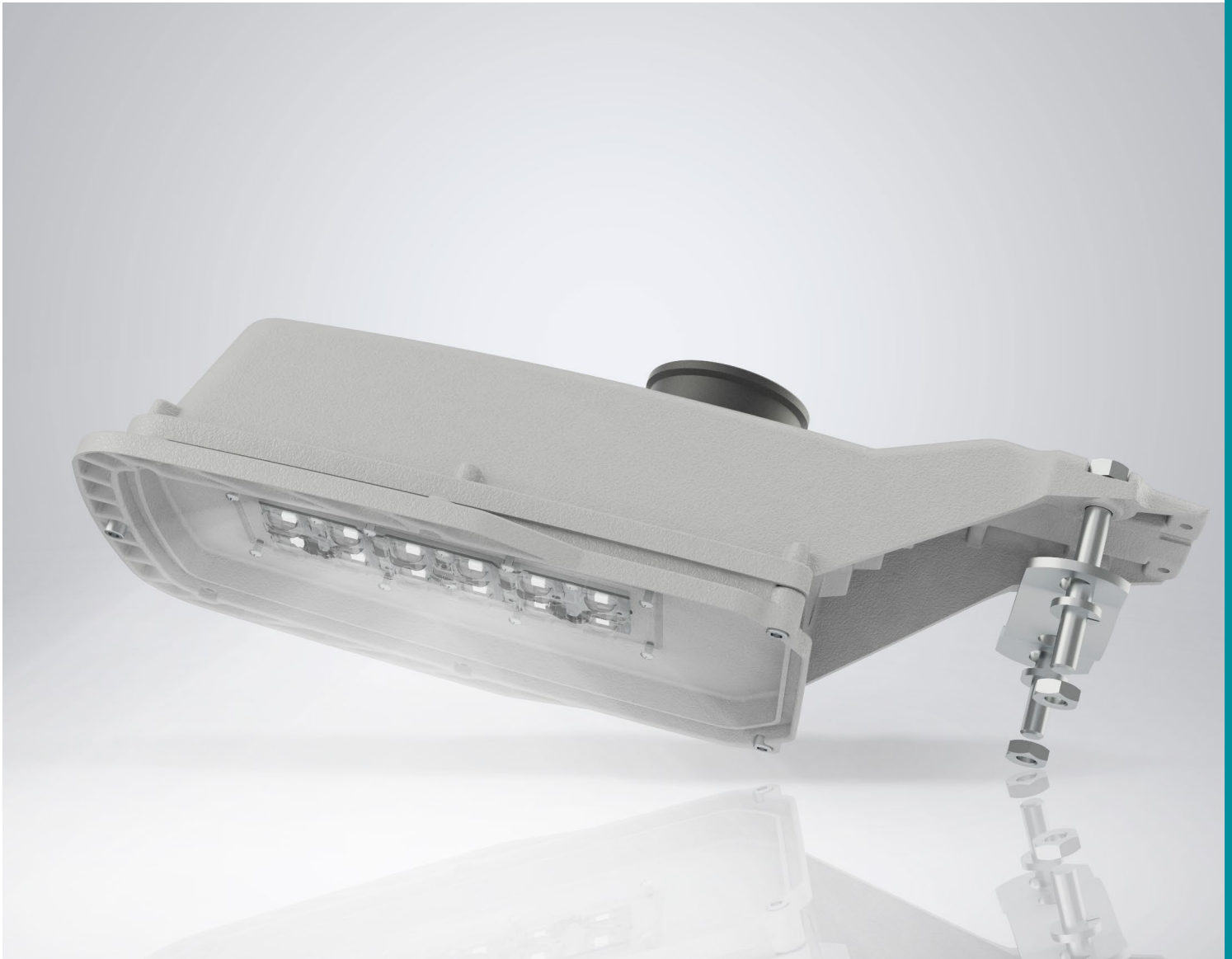

CARACTERÍSTICAS FOTOMÉTRICAS

MicroLED Hasta 70W

Curva Polar

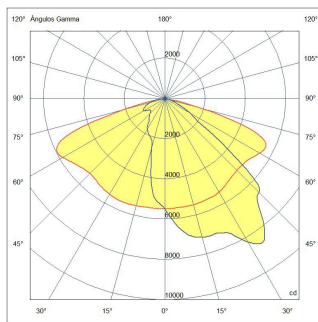

Coefficientes de utilización

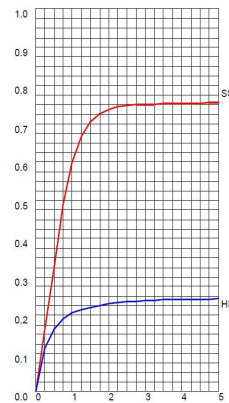

Isolux

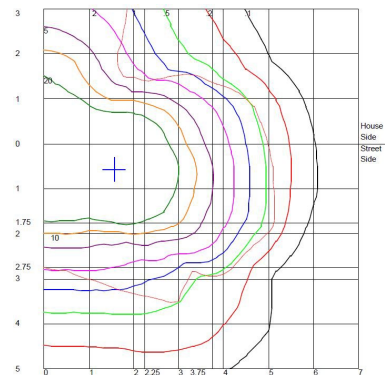

DIMENSIONES GENERALES

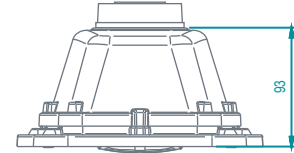
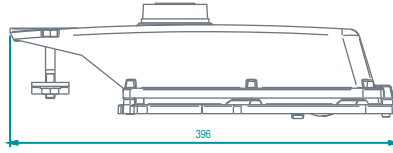
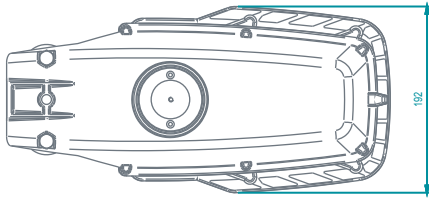

Referencia	Potencia (W)	Largo (L)	Ancho (A)	Altura (H)	Peso (kg)
Micro LED SMD	Hasta 70W	416 mm	192 mm	113 mm	2,90 kg

Beneficios de la luminaria LED



Iluminación Constante

Los LED funcionan con una intensidad luminosa constante.



Mayor Duración

La vida útil promedio es de más de 100.000 horas.



Encendido re encendido Instantáneo

El LED tiene una respuesta de funcionamiento mucho más rápida y segura, su encendido es instantáneo al 100% de su intensidad luminosa.



Medio ambiente

Iluminación amigable con el medio ambiente, sin mercurio, sin plomo y menor emisión de CO2

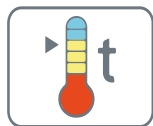

Temperatura de color

La luz LED contribuye a crear impresiones que pueden ser apropiadas y firmes, produciendo efectos positivos o neutros, y generando estados de confort y placer, dando al espacio un carácter funcional, cómodo, interesante y seguro. Los LEDs tienen una temperatura de color de 4.000K \pm 275K.



Costos de Iluminación

Reducción en costos de mantenimiento y de operación, consumo de potencia por menor.

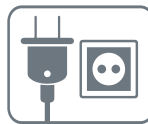

Adaptación

Los LEDs se adaptan perfectamente a la mayoría de las fuentes de alimentación de los equipos e instalaciones.



Autoregulación Inteligente

La versatilidad de voltaje de la fuente electrónica (Driver AC-DC) que alimenta los módulos LEDs, admite un amplio margen de voltaje de trabajo sin afectar la vida útil ni la intensidad luminosa de la luminaria.



Control de Flujo Hemisferio Superior

El LED permite un fácil manejo de su distribución luminosa hacia el plano de trabajo, evitando la contaminación luminica.



Sin fallos de Iluminación

El LED por ser semiconductor, absorbe las posibles vibraciones a las que pueda estar sometida la luminaria evitando de esta manera las vibraciones de luminosidad y daños en el LED.



Reproducción de color

Los LED son capaces de reproducir más del 70% de la totalidad de colores. No producen rayos UV.



La cultura ciudadana se manifiesta en el buen comportamiento de sus habitantes.

Tus huellas perduran mira donde pisas.

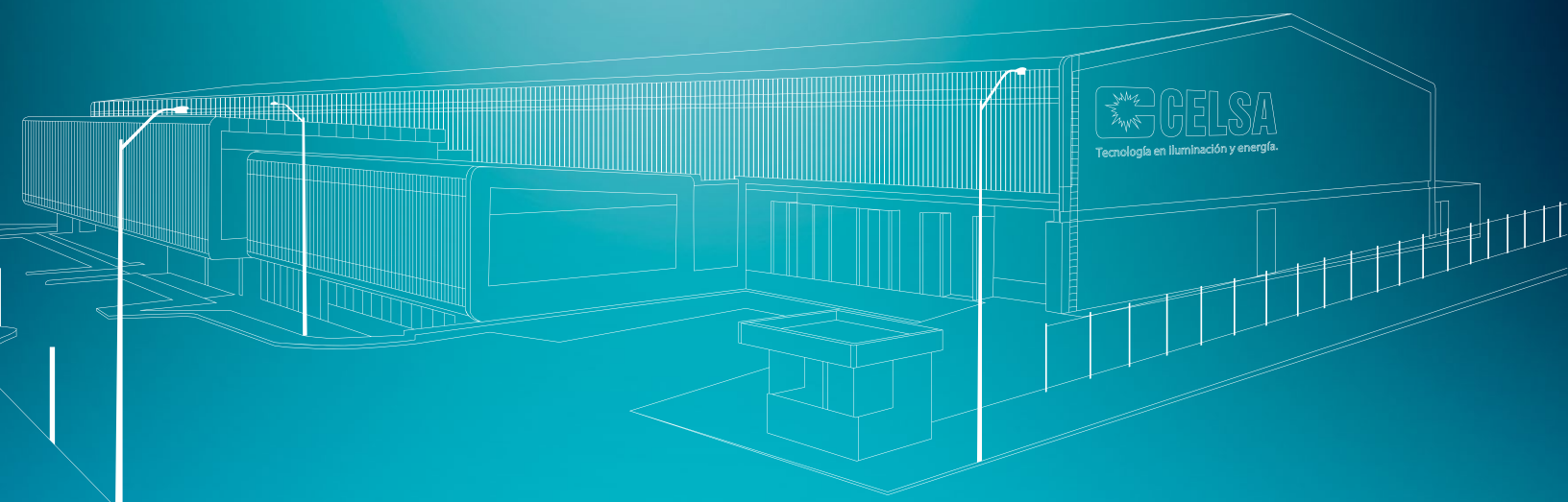

Autopista Medellín - Bogotá, Km 26
Parque Industrial Cincuentenario (PIC)
Vereda La Honda. Guarne
(Sede Principal, Antioquia)

celsa.com.co
Teléfono: (+57 4) 375 55 00
ventasenergia@celsa.com.co